



ARCROVER 15/22

MECANISMOS DE TRASLADO DE SOLDAGEM

Para aplicações de costura longitudinal, método de soldagem: MIG/MAG

HORIZONTAL OU VERTICAL. OBRAS OU OFICINAS. COSTURA SUPERIOR COM ARCROVER.

Mesmo desempenho em obras ou oficinas, construções em aço ou pontes, em veículos ferroviários, marítimos, de carga, tanques ou guindastes, o mecanismo de traslado magnético ArcRover 15/22 controla MIG/MAG com alta qualidade constante e reproduzível.

Qual é o seu desafio em soldagem?

Let's get connected.

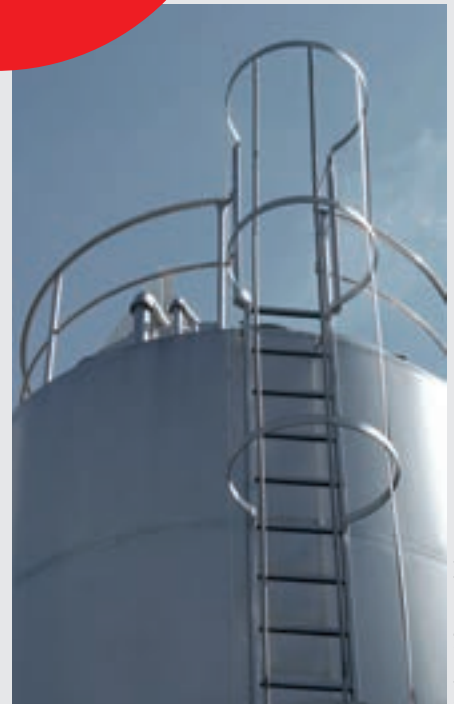

Potência mais forte com bateria de íon de lítio

Controle integrado

Tração nas quatro rodas imã permanente extraforte





Fronius Tecnologia
de fonte de solda
para costura de sol-
dagem perfeita

Ainda mais
aplicações
devido à sua
baixa altura

ARCROVER 15

COMPACTO, ROBUSTO E SEGURO

RESUMO DAS SUAS VANTAGENS

- / Ideal para a utilização sob condições ambientais complexas
- / Em conformidade com diretrizes de segurança para soldagem de superfícies internas de tanques
- / Potência mais forte com bateria de íon de lítio
- / Excelente aderência e tração em componentes horizontais, verticais, côncavos e convexos
- / Velocidade de soldagem constante em todas as posições de até 250 cm/min
- / Condução exata da tocha no componente, que pode ser definida pelo segmento de soldagem
- / Alta qualidade das costuras de solda com uniformidade e parâmetros de soldagem reprodutíveis em combinação com a tecnologia de fontes de solda da Fronius
- / Carcaça de alumínio compacta, robusta e leve
- / Rede de assistência presente em todo o mundo

Velocidade de soldagem constante em todas as posições

CARACTERÍSTICAS

- / Tração nas quatro rodas, ímã permanente integrado
- / Controle integrado no mecanismo de traslado com display iluminado e sistema de medição de percurso
- / Guias laterais ajustáveis para guia da costura
- / Suporte universal de tocha robusto para tochas manuais e de máquinas
- / Cabo para conexão com a fonte de solda (10 m)
- / Bateria de substituição de íon de lítio (25,4 V/3,35 Ah) e carregador (230 V)

FUNCIONALIDADES

- / Interruptor principal: Ligado/desligado
- / Esquerda/parada/direita
- / Regulagem da velocidade
- / Regulador de menu para percurso e soldagem de segmento
- / Ligar/desligar soldagem (operação de 2 ciclos)
- / 10 programas podem ser salvos

OPÇÕES E ACESSÓRIOS

- / Guias laterais
- / Carregador (230 V)
- / Fonte de alimentação (230 V) com cabo (máx. 30 m)
- / Bateria de substituição de íon de lítio (25,4 V / 3,35 Ah)
- / Rodas de aço inoxidável
- / Escovas

ARCROVER 15. O ESPECIALISTA PARA COSTURA DE SOLDAGEM LONGA.



EQUIPAMENTOS DE SÉRIE

A	Interruptor basculante de comando LIGA/DESLIGA	G	Display iluminado
B	Conexão do controle de fonte de solda	H	Trilho-guia ajustável
C	Conexão de comunicação CAN	I	Pacote de baterias recarregáveis removível
D	Interruptor basculante de soldagem I/0/TESTE	J	Alça de carregamento
E	Interruptor basculante de início ESQUERDA/0/DIREITA	K	Suporte de tocha universal
F	Roda de ajuste de menu		

GUIAS LATERAIS PADRÃO PARA O ARCROVER 15 (NO ÂMBITO DO FORNECIMENTO)

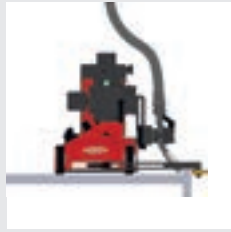
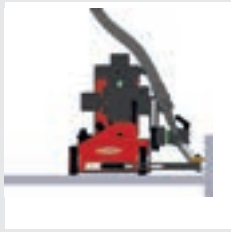

GUIAS LATERAIS **NO LADO DA TOCHA**
Na superfície vertical interna e externa

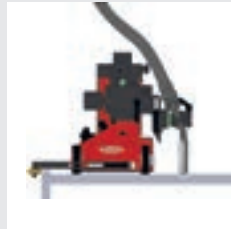
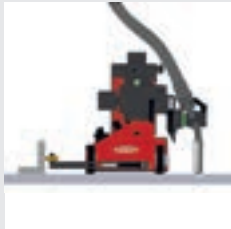

GUIAS LATERAIS **NA FRENTE DA TOCHA DE SOLDA**
No cotovelo e na superfície vertical externa



GUIAS LATERAIS OPCIONAIS PARA O ARCROVER 15

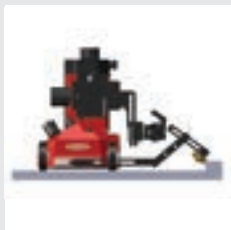

GUIA LATERAL **OSCILANTE**

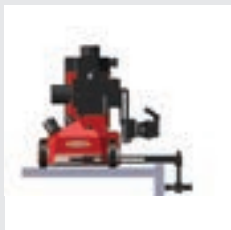

GUIA LATERAL **PARA O CANTO**



GUIA LATERAL **PADRÃO COM ÍMÃ**

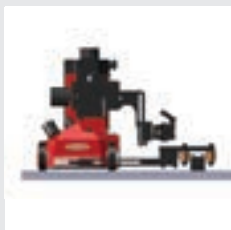

GUIA LATERAL **COM TRILHO-GUIA**

/ Braço-guia para trilho flexível
/ Base magnética para trilho-guia
/ Trilho-guia flexível



OPÇÕES/ACESSÓRIOS



RODAS DE AÇO INOXIDÁVEL

/ Opcional. Para o ajuste de componente aquecidos previamente de 50 °C até o máximo de 150 °C. É possível utilizar o mecanismo de traslado com rodas de aço inoxidável apenas na posição horizontal.



FONTE DE ALIMENTAÇÃO 230 V

/ Para operação do mecanismo de traslado com cabo de energia. Conexão e extensão do cabo disponíveis com até 10 m. Comprimento máximo do cabo = 30 m.



BATERIA DE ÍON DE LÍTIO + CARREGADOR

/ Bateria com uma potência mais forte de 25,4 V CC para desempenho mais alto. Duração mínima com uso normal sem pêndulos = 4 h.

EXEMPLOS DE APLICAÇÃO



/ Soldagem de costura de topo em componentes horizontais



/ Soldagem de costura de ângulo em componentes horizontais



/ Soldagem de costura de topo em componentes perpendiculares



/ Soldagem de costura de ângulo em componentes convexas

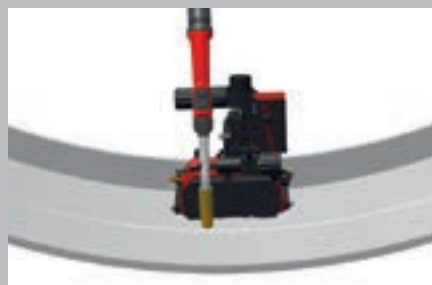

/ Soldagem de costura de topo em componentes côncavas



/ Soldagem de costura de topo em componentes convexas

DADOS TÉCNICOS

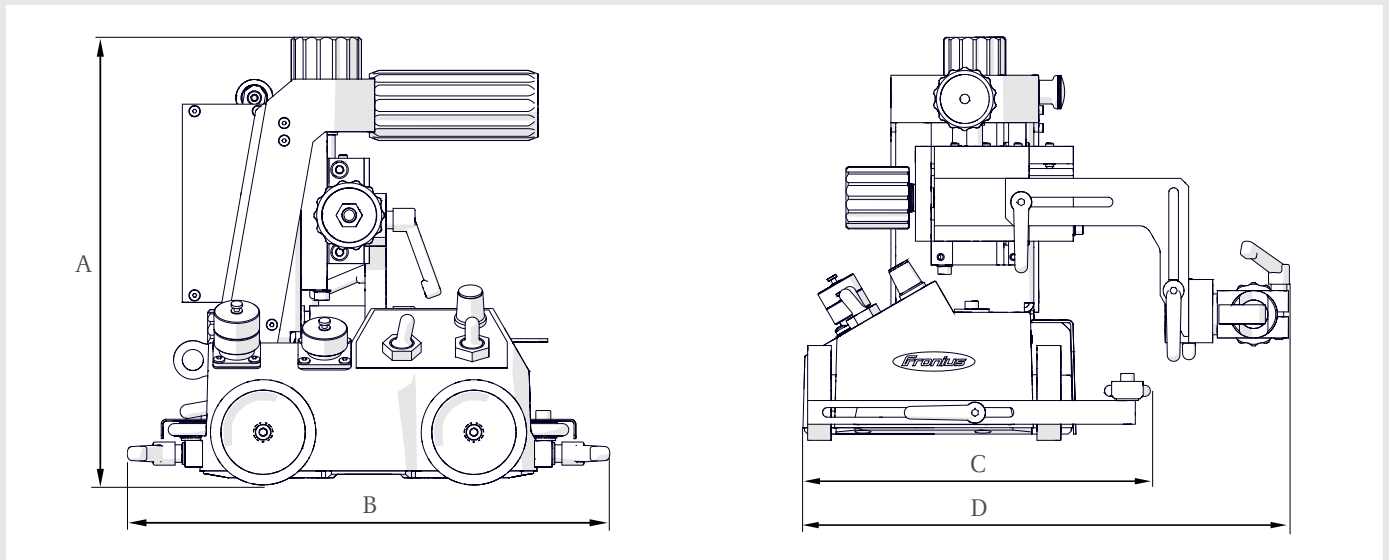

ARCROVER 15

Capacidade máxima	15 kg
Força de tração horizontal/vertical máxima (no jogo de mangueira)	160 N / 110 N
Posição de soldagem horizontal/vertical	PA, PB, PC / PE, PG
Velocidade horizontal (carga = 85 N)	5 - 250 cm/min (+/- 2%)
Velocidade vertical (carga = 85 N)	5 - 250 cm/min (+/- 4%)
Percurso de deslocamento da tocha (horizontal/vertical)	30 mm/30 mm
Diâmetro da curvatura do tubo da tocha	máx. 28 mm
Tensão de alimentação do carregador (50 - 60 Hz)	110 - 230 V
Tensão de alimentação do mecanismo de traslado (bateria de íon de lítio)	25,4 V CC
Consumo de energia	39 W
Tempo de carregamento da bateria de íon de lítio	2 h
Peso do aparelho com a bateria de íon de lítio	7,1 kg
Costura curva côncava R min	500 mm
Costura curva convexa R min	500 mm
Espaço entre o chão	4 mm
Duração da bateria de íon de lítio com uso normal	cerca de 8 h
A	255 mm
B	275 mm
C	198 - 313 mm
D	253 - 335 mm

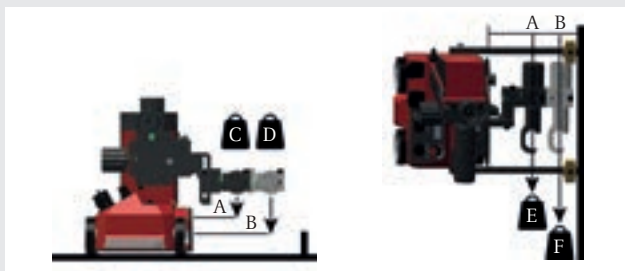

FORÇA DE TRACÇÃO MÁXIMA NO SUPORTE DO JOGO DE MANGUEIRA

A	50 mm
B	80 mm
C	15 kg
D	12 kg
E	10 kg
F	8 kg



Pêndulo da tocha de solda radial para costuras de ângulo e de topo

Fronius Tecnologia de fonte de solda para costura de soldagem perfeita

Interruptor de fim de curso para paradas ou trocas de direção automáticas

ARCROVER 22

O MECANISMO DE TRASLADO DE DESEMPENHO

RESUMO DAS SUAS VANTAGENS

- / Ideal para a utilização sob condições ambientais complexas
- / Em conformidade com diretrizes de segurança para soldagem de superfícies internas de tanques
- / Potência mais forte com bateria de íon de lítio
- / Excelente aderência e tração em componentes horizontais, verticais, côncavos e convexos
- / Velocidade de soldagem constante em todas as posições de até 200 cm/min
- / Condução exata da tocha no componente, pêndulo da tocha de solda, que pode ser definida pelo segmento de soldagem
- / Alta qualidade das costuras de solda com uniformidade e parâmetros de soldagem reprodutíveis em combinação com a tecnologia de fontes de solda da Fronius
- / Carcaça de alumínio compacta, robusta e leve
- / Rede de assistência presente em todo o mundo

CARACTERÍSTICAS

- / Tração nas quatro rodas, ímã permanente integrado
- / Controle integrado no mecanismo de traslado com display iluminado e sistema de medição de percurso
- / Guias laterais ajustáveis
- / Suporte universal de tocha robusto para tochas manuais e de máquinas
- / Interruptor de fim de curso para paradas ou trocas de direção automáticas
- / Cabo para conexão com a fonte de solda (10 m)
- / Bateria de substituição de íon de lítio (25,4 V/3,35 Ah) e carregador (230 V)

FUNCIONALIDADES

Mecanismo de traslado:

- / Interruptor principal: Ligado/desligado
- / Esquerda/parada/direita
- / Regulagem da velocidade
- / Indicação digital da velocidade
- / Ligar/desligar soldagem (operação de 2 ciclos)
- / Regulador de menu para percurso, segmento de soldagem, enchimento da cratera final e OSC
- / 10 programas podem ser salvos

Pêndulo:

- / OSC ligado/desligado/automático
- / Tempo de permanência esquerda/direita
- / Velocidade do pêndulo
- / Percurso do pêndulo

OPÇÕES E ACESSÓRIOS

- / Guias laterais
- / Pêndulo radial FOU 30/ML6
- / Envio da tocha motorizado com FMS 50/100
- / Fonte de alimentação (230 V) com cabo (máx. 30 m)
- / Carregador (230 V)
- / Bateria de substituição de íon de lítio
- / Rodas de aço inoxidável / Escovas

Velocidade de soldagem constante em todas as posições

ARCROVER 22. PARA GRANDES VOLUMES DE COSTURAE ALTAS DIMENSÕES-A.



EQUIPAMENTOS DE SÉRIE

A	Interruptor basculante de comando LIGA / DESLIGA	I	Interruptor de fim de curso (reconhecimento de posição de parada)
B	Conexão do controle de fonte de solda	J	Roda de ajuste de menu
C	Conexão do ajuste motorizado FMS 50/100	K	Display iluminado
D	Conexão de pêndulo FOU 30/ML6	L	Roda de ajuste do ajuste motorizado (Offset FMS)
E	Interruptor basculante de soldagem I/0/TESTE	M	Pacote de baterias recarregáveis removível
F	Interruptor basculante de início ESQUERDA/0/DIREITA	N	Alça de carregamento
G	Roda de ajuste da velocidade de soldagem	O	Suporte do jogo de mangueiras
H	Trilho-guia ajustável	P	Suporte de tocha universal

GUIAS LATERAIS PADRÃO PARA O ARCROVER 22 (NO ÂMBITO DO FORNECIMENTO)

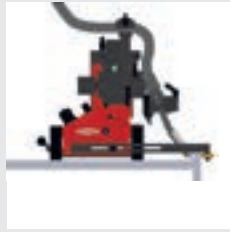
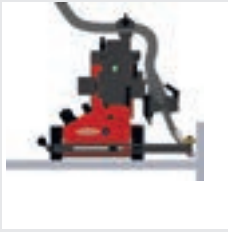

GUIAS LATERAIS **NO LADO DA TOCHA**
Na superfície vertical interna e externa



GUIAS LATERAIS **NA FRENTE DA TOCHA DE SOLDA**
No cotovelo e na superfície vertical externa



GUIAS LATERAIS OPCIONAIS PARA O ARCROVER 22



GUIA LATERAL **OSCILANTE**



GUIA LATERAL **PARA O CANTO**

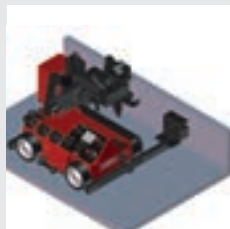

GUIA LATERAL **PADRÃO COM ÍMÃ**



GUIA LATERAL **COM TRILHO-GUIA**

/ Braço-guia para trilho flexível
/ Base magnética para trilho-guia
/ Trilho-guia flexível



OPÇÕES/ACESSÓRIOS



RODAS DE AÇO INOXIDÁVEL

/ Opcional. Para o ajuste de componente aquecidos previamente de 50 °C até o máximo de 150 °C. É possível utilizar o mecanismo de traslado com rodas de aço inoxidável apenas na posição horizontal.



FONTE DE ALIMENTAÇÃO 230 V

/ Para operação do mecanismo de traslado com cabo de energia. Conexão e extensão do cabo disponíveis com até 10 m. Comprimento máximo do cabo = 30 m.



BATERIA DE ÍON DE LÍTIO + CARREGADOR

/ Bateria com uma potência mais forte de 25,4 V CC para desempenho mais alto. Duração mínima com uso normal sem pêndulos = 4 h.



PÊNDULO RADIAL FOU 30/ML6

/ Opcional. Pêndulo para costura de topo e de ângulo.



ENVIO DA TOCHA FMS 50/100

/ Opcional. Motor vertical de ajuste da tocha.

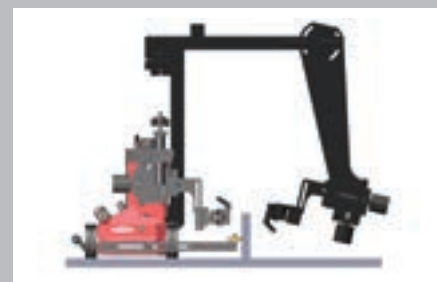

SEGUNDO SUPORTE DA TOCHA

/ Opcional. Para o ajuste com duas tochas de solda (a operação é possível apenas na posição horizontal).

EXEMPLOS DE APLICAÇÃO



/ Soldagem de costura de topo em componentes horizontais



/ Soldagem de costura de ângulo em componentes horizontais



/ Soldagem de costura de topo em componentes perpendiculares



/ Soldagem de costura de ângulo em componentes convexas



/ Soldagem de costura de topo em componentes côncavos



/ Soldagem de costura de topo em componentes convexas

DADOS TÉCNICOS

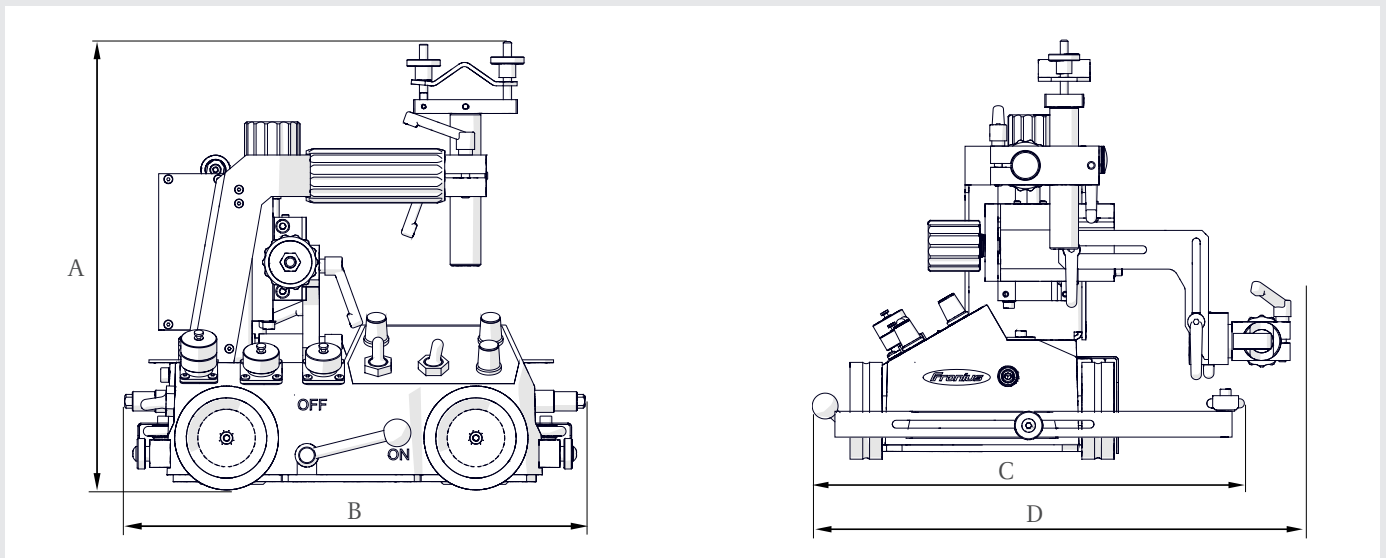

ARCROVER 22

Capacidade máxima	22 kg
Força de tração horizontal/vertical máxima (no jogo de mangueira)	230 N / 110 N
Posição de soldagem horizontal/vertical	PA, PB, PC / PF, PG
Velocidade horizontal (carga = 85 N)	5 - 200 cm/min (+/- 6%)
Velocidade vertical (carga = 85 N)	5 - 200 cm/min (+/- 6%)
Percurso de deslocamento da tocha (horizontal/vertical)	30 mm/30 mm
Diâmetro da curvatura do tubo da tocha	máx. 28 mm
Tensão de alimentação do carregador (50 - 60 Hz)	110 - 230 V
Tensão de alimentação do mecanismo de traslado (bateria de íon de lítio)	25,4 V CC
Consumo de energia	49 W
Tempo de carregamento da bateria de íon de lítio	2 h
Peso do aparelho com a bateria de íon de lítio	10,7 kg
Costura curva côncava R min	1500 mm
Costura curva convexa R min	1500 mm
Espaço entre o chão	6 mm
Duração mínima da bateria de íon de lítio com uso normal sem OSC	4 h
Duração mínima da bateria de íon de lítio com uso normal com OSC	2 h
A	294 - 374 mm
B	332 mm
C	287 - 437 mm
D	315 - 400 mm

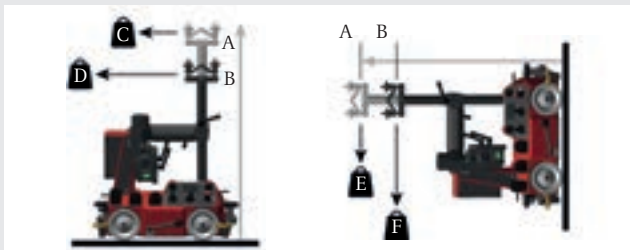

FORÇA DE TRAÇÃO MÁXIMA NO SUPORTE DO JOGO DE MANGUEIRA

A	50 mm
B	80 mm
C	15 kg
D	12 kg
E	10 kg
F	8 kg

TRÊS UNIDADES DE NEGÓCIOS, UMA PAIXÃO: TECNOLOGIA QUE ESTABELECE PADRÕES.

O que começou, em 1945, como uma microempresa agora estabelece padrões tecnológicos nas áreas de tecnologia de soldagem, fotovoltaica e carregamento de baterias. Hoje atuamos mundialmente com cerca de 4.550 colaboradores e 1.241 patentes concedidos para desenvolvimento de produtos que demonstram o espírito inovador na corporação. Para nós, desenvolvimento sustentável significa implementar aspectos ambientais e sociais com a mesma consideração tida com os fatores econômicos. Em tudo isso, nossa pretensão nunca mudou: ser líder em inovação.

PERFECT WELDING

Nossa missão é Perfect Welding. Uma tarefa que enfrentamos, há décadas, com paixão e habilidade para proporcionarmos aos nossos clientes a conexão perfeita em forma de um cordão de soldagem. Com nossas tecnologias e serviços de destaque em conexão com as aplicações dos nossos clientes, nós não somente solucionamos seus problemas específicos de soldagem, mas também damos uma contribuição significativa para o aumento da produtividade em suas empresas.

SOLAR ENERGY

24h de sol é o nosso grande objetivo. Trabalhamos todos os dias para que a visão de um futuro no qual a demanda energética mundial seja coberta 100% por energias renováveis se torne realidade. Portanto, nos concentramos em soluções que geram, armazenam, distribuem e consomem energia solar de forma rentável e inteligente.

PERFECT CHARGING

Como líder em know-how em carregamento de baterias, nós criamos soluções de destaque com proveito máximo para nossos clientes. Na intralogística tomamos conta da otimização do fluxo de energia para empilhadeiras elétricas, buscando sempre inovações. Em concessionárias automotivas, nossos potentes sistemas de carregamento garantem processos seguros.

Mais informações sobre todos os produtos da Fronius, inclusive sobre nossos distribuidores e representantes em todo o mundo podem ser encontradas em www.fronius.com

**Fronius do Brasil Comércio
Indústria e Serviços Ltda**
Av. Dr. Ulysses Guimarães, 3389
Vila Nogueira, Diadema, SP
CEP: 09990-080
Brasil
Telefone +55 11 3563-3800
Fax +55 11 3563-3777
vendas.solda@fronius.com
www.fronius.com.br

Fronius International GmbH
Froniusplatz 1
4600 Wels
Austria
Telefone +43 7242 241-0
Fax +43 7242 241-953940
sales@fronius.com
www.fronius.com